



YLI ELECTRONIC
意林電子



單門磁力鎖附信號輸出 (超大LED燈側面顯示)

技術參數

產品型號	YM-180(BLED)	YM-280(BLED)	YM-350(BLED)	YM-500(BLED)
鎖體尺寸	長187.5x寬42.8x厚21.4(mm)	長252.5x寬48.8x厚27.9(mm)	長262.5x寬54.7x厚28(mm)	長267.5x寬73x厚41(mm)
吸板尺寸	長130x寬33x厚10(mm)	長180x寬38.8x厚13.2(mm)	長190x寬45x厚13.2(mm)	長185x寬60x厚13.2(mm)
最大拉力	180kg(350Lbs)直綫拉力	280kg(600Lbs)直綫拉力	350kg(800Lbs)直綫拉力	500kg(1100Lbs)直綫拉力
工作電流	DC 12V/400mA±10%; DC 24V/200mA±10%	DC 12V/500mA±10%; DC 24V/250mA±10%		
輸入電壓	DC12V(默認); DC24V(可調)			
信號輸出	鎖狀態信號NO、NC、COM接點			
超大LED	綠燈(開門狀態); 紅燈(上鎖狀態)			
適用門型	木門、玻璃門、金屬門、防火門			
鎖體處理	環保鋅電鍍處理			
工作溫度	-10~+55°C			
產品重量	1.2kg	2.1kg	2.6kg	4.5kg

尺寸圖 (單位:mm)

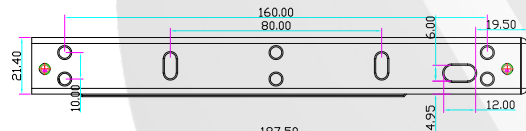

YM-180(BLED)

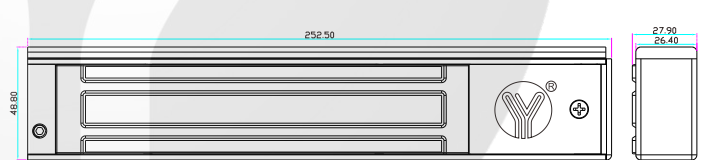
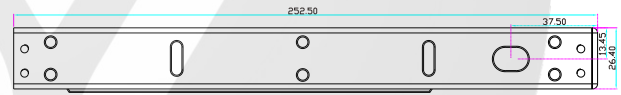

YM-280(BLED)

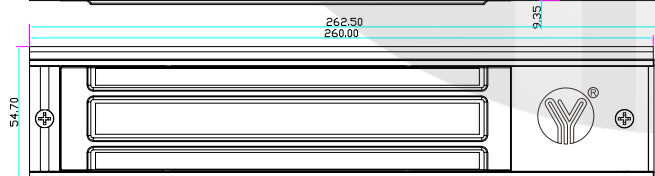
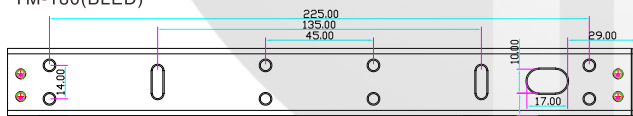

YM-350(BLED)

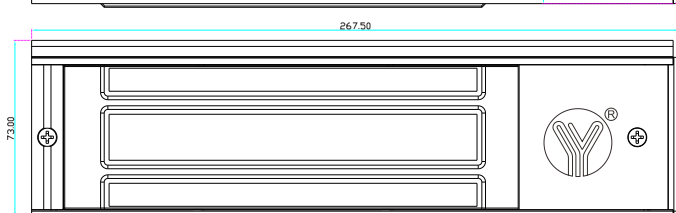
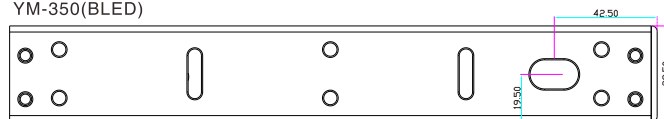

YM-500(BLED)



注意:

A. 安裝磁力鎖時, 吸板的螺絲不要擰的太緊, 要讓橡皮墊圈保持適當的彈性, 使吸板力自動調整到正確的位置。

B. 接綫時, 檢查電壓選擇跳針是在12V DC還是24V DC的位置上(默認出廠是DC12V)。

標準門安裝步驟圖

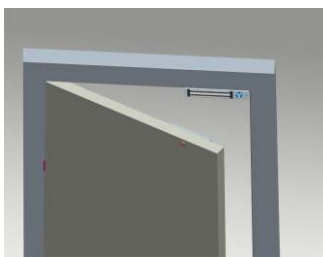

安裝步驟

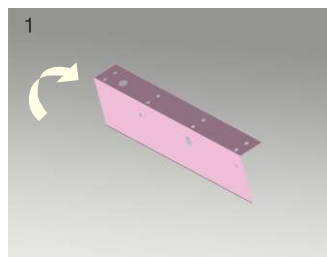

1 安裝開孔紙沿虛綫折成90度角。

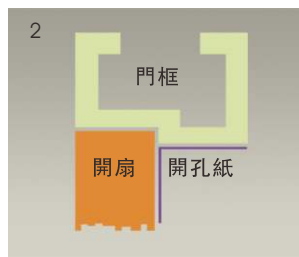

2 關上門後，安裝開孔紙置于靠近門框頂端以及門軸另一端位置。

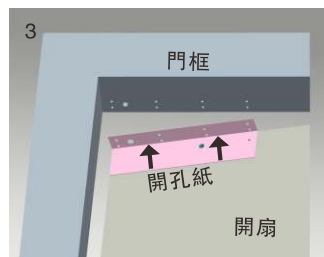

3 確定安裝開孔紙位置後，依照開孔紙上標示吸板與磁力鎖的孔位。

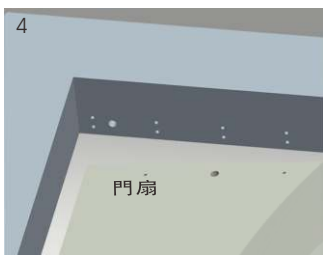

4 依照標記位置鑽孔

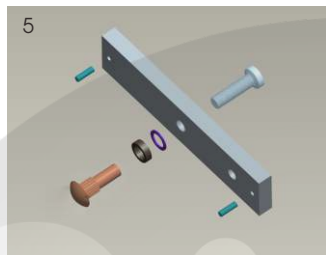

5 依照圖示組合吸板(不同的門板所鑽的門孔徑有所不同,請參照右邊圖示)。

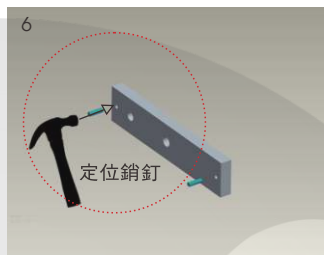

6 把吸板定位銷釘輕輕敲入吸板中(避免吸板轉動)

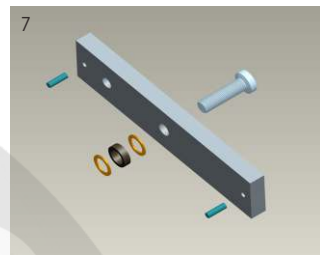

7 依照圖示組合吸板(墊片酌量加入,橡膠墊片務必加入,不同的面板所鑽孔有所不同,請參照下面圖示)。

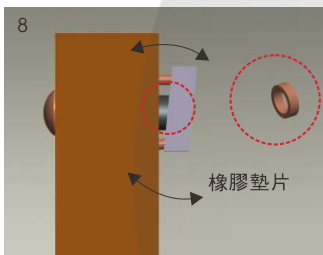

8 橡膠墊片的作用在于使吸板能微微調動,讓吸板和磁力鎖吸附面能緊密結合面無間隙,吸力達到最高。



9 先將鎖體吊裝條拆除

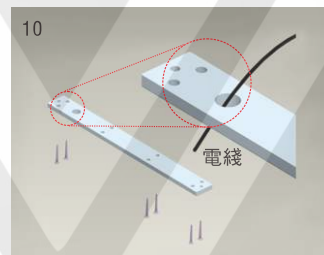

10 按已鑽好的孔位旋緊螺絲固定吊裝條

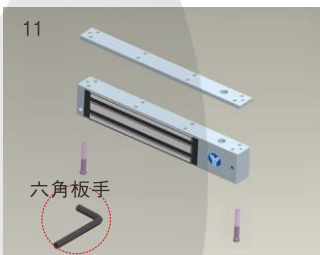

11 用六角扳手把內六角螺絲固定磁力鎖體于吊裝條上。

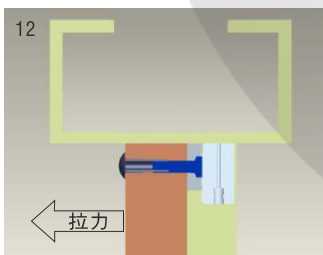

12 關門并測試吸力,可增減墊片或轉緊吸板來調整吸板和磁力鎖吸附面的間條。

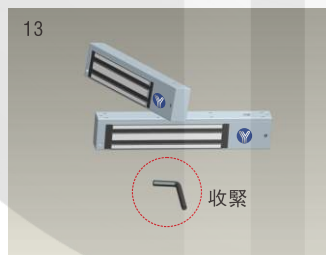

13 當確定所有安裝步驟都正確無誤,吸力達到正常,則最後步驟把防拆螺絲旋緊。

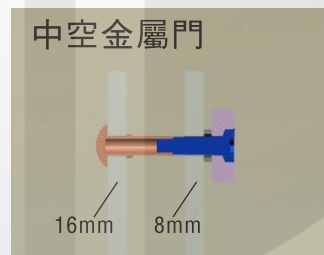

中空金屬門
先鑽8mm孔穿過門扇再從門外側香菇頭螺絲面擴大為16mm

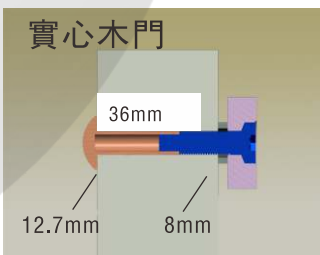

實心木門
先鑽8mm孔穿過門扇再從門外側香菇頭螺絲面擴大為12.7mm;深度為36mm

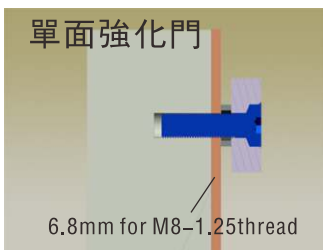

單面強化門
門內先鑽6.8mm孔,再于金屬板上攻8mm螺絲牙。

注意事項

- 350LBS使用門扇厚度最厚為44mm;
- 600LBS使用門扇厚度最厚為50mm;
- 800LBS使用門扇厚度最厚為48mm;
- 1100LBS使用門扇厚度最厚為46mm

選配輔助支架

依照各種不同形式的門框選配需要的輔助架，例如門框過窄的門、無框玻璃門、向內開式門等。根據不同類型的門框選用不同的輔助架。

L型輔助支架

門框寬度低於42mm時，沒有足夠的寬度安裝磁力鎖吸板時，需要外加L型支架。

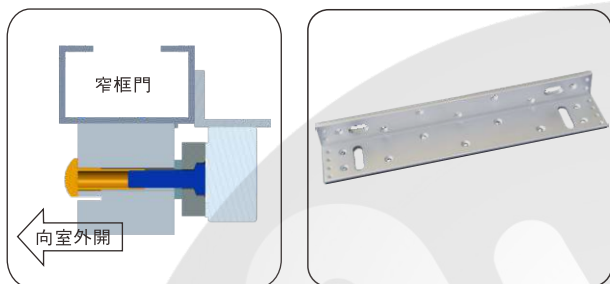

ZL型輔助支架

如果內開式的門，將鎖體裝在門內面時，則需要加裝ZL型輔助支架。

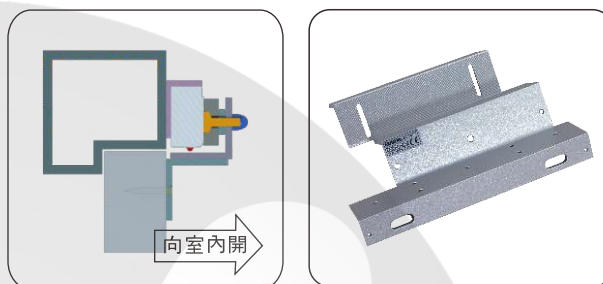

U型輔助支架

如果門扇為玻璃門時，需要加配U型輔助支架(適用於10-15mm玻璃門)。

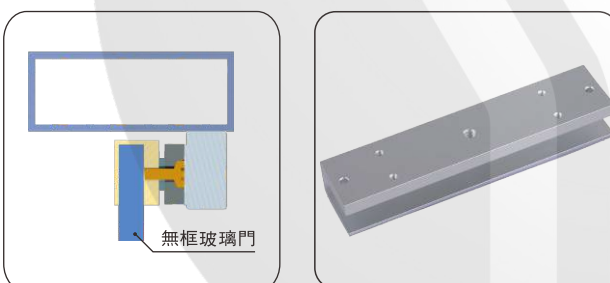

I型吸板安裝槽架

如果門扇太厚，吸板可選擇安裝I型槽架。

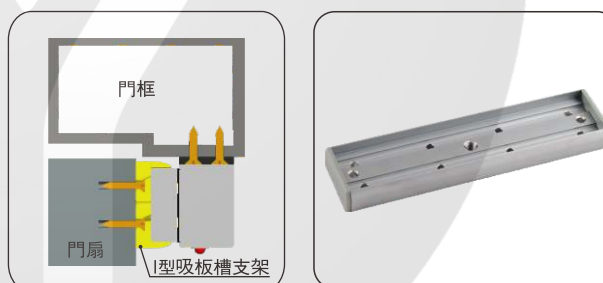

安裝示意圖

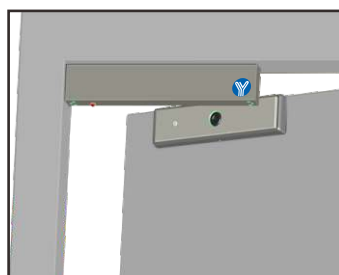

I型吸板安裝槽架效果

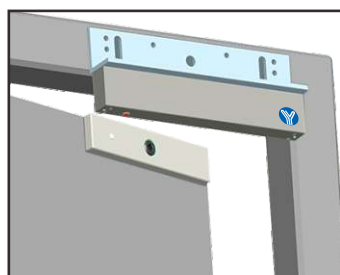

L型支架效果

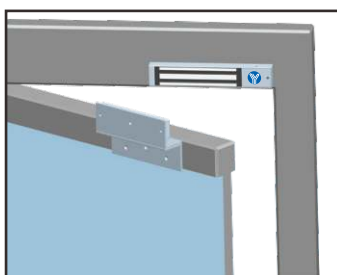

ZL型支架效果

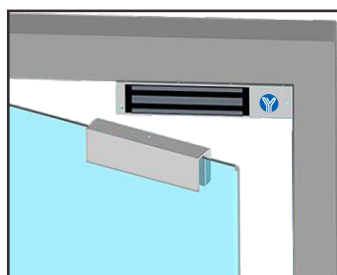

U型支架效果

綫路板示意圖

A、12V DC輸入接綫法：

電壓選擇跳綫帽JP1按DC 12V設置
 正極接到接綫柱的V+上。
 負極接到接綫柱的V-上。

B、24V DC輸入接綫法：

電壓選擇跳綫帽JP1按DC 24V設置
 正極接到接綫柱的V+上。
 負極接到接綫柱的V-上。

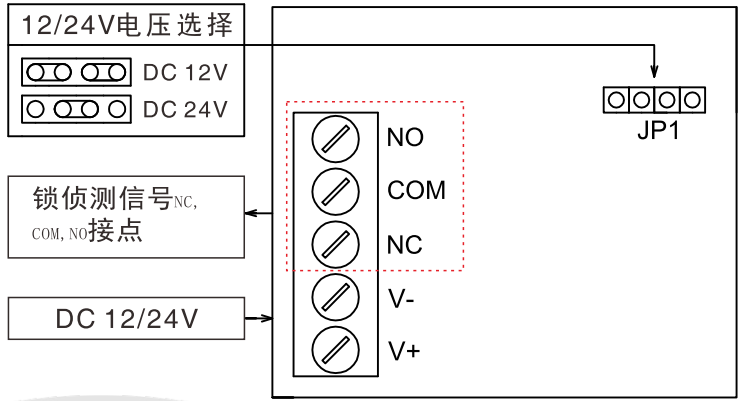

接綫方法

